

İlk Kullanım Kılavuzu silhouette  
portrait®



# Silhouette Portrait® Cihazınızı Bağlama

1

## Parçaları Kontrol Edin

Silhouette Portrait® cihazı aşağıdaki listede gösterilen parçalarla birlikte gelir. Başlamadan önce, bütün parçaların mevcut olduğundan emin olun. Aşağıda listelenen parçalardan herhangi biri eksikse lütfen support@silhouetteamerica.com adresi ile iletişime geçin.

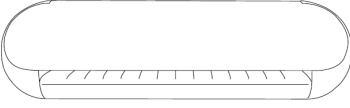

Silhouette Portrait®  
masaüstü kesim cihazı

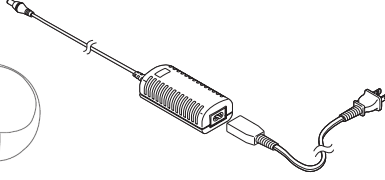

A/C adaptörü ve  
güç kablosu



USB kablosu

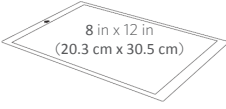

8"x12" kesim altlığı



Auto Bıçak

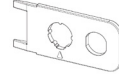

Bluetooth®  
kaldırma aracı

Silhouette Portrait® cihazını kutudan çıkarın ve aşağıdaki diyagramlarda gösterildiği gibi üç koli bandı şeridini ve köpük desteğini çıkarın. Bu bant şeritleri ve köpük, sevkiyat sırasında Silhouette cihazının hareketli parçalarının yerinden oynamaması için kullanılmaktadır.

bandı ve köpüğü çıkarın

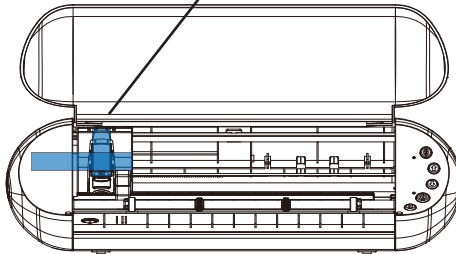

## 2

## Silhouette Studio® Yazılımını Kurun

### Kurulum

1. silhouetteamerica.com adresine gidin.
2. Ekranın tepesindeki mavi "Yazılımı Güncelle" düğmesine tıklayın.
3. "Silhouette Studio" altından indirme bağlantısına tıklayın. İşletim sisteminize uygun olan seçeneği seçtiğinizden emin olun (Windows ya da MAC).

WINDOWS İÇİN: Ekrandaki yönergeleri takip ederek kurulum işlemine devam edin. Kurulum penceresi otomatik olarak açılmazsa, Bilgisayarım'dan indirilen dosyaya göz atın ve çalıştırmak için setup.exe dosyasına çift tıklayın. "Yeni Donanım Bulundu" iletişim kutusu açılırsa, sisteminizin Silhouette sürücüsünü yüklemesini kabul etmek için önerilen talimatları izleyin.

MAC İÇİN: Silhouette Studio® uygulamasını kurmak için Silhouette Studio® uygulama simgesini uygulamalar klasörüne sürükleyip bırakın.

## 3

## Silhouette Portrait® Cihazını Bağlayın

Silhouette Studio® yazılımı kurulduktan sonra, Silhouette Portrait® cihazını güç kaynağına bağlayın. Sonra, Silhouette cihazını kutudan çıkan USB kablusuyla diyagramda gösterildiği gibi bilgisayarınıza bağlayın.

1

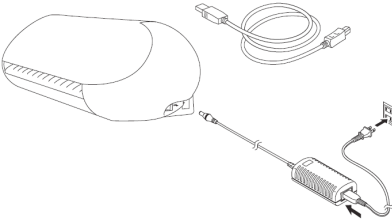

2

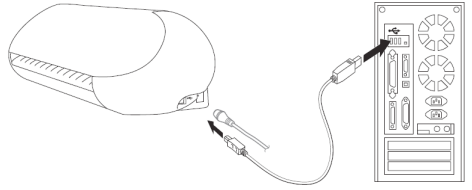

Güç düğmesine basarak makineyi açın. Bilgisayarınızda "Yeni Donanım Bulundu" iletişim kutusu açılırsa, sisteminizin Silhouette sürücüsünü yüklemesini kabul etmek için önerilen talimatları izleyin.

## Silhouette Studio® Yazılımını Açma



Silhouette Studio® simgesini bilgisayarınızın masaüstüne veya Başlat Menüüne (Mac®'te Uygulamalar klasörüne) yerleştirin. Uygulamayı çalıştırmak için simgeye çift tıklayın.

Silhouette Studio® yüklendikten sonra, ekranınızda 8" x 12" boyutunda boş bir sayfa göreceksiniz.



Sayfanın boyutlarını veya yönünü değiştirmek istiyorsanız, ekranın sağ tarafındaki bir panelde açık durumda bulunan sayfa düzeni seçeneklerini kullanabilirsiniz.

Sayfa düzeni seçeneklerine daha sonra erişmek için, ekranınızın sağ üst köşesinde bulunan seçenekler araç çubuğundaki Tasarım Sayfası Ayarları simgesine tıklayın.

# Navigasyon Sekmeleri

Sağ üstte dört sekme vardır:



## Tasarım

Tasarım alanı, proje oluşturmaya yönelik çalışma alanınızdır. Bu alanda, araç çubukları, beyaz tasarım sayfası ve gri tutma alanı bulunur. Kütüphanede, Silhouette Tasarım Mağazası'nda veya Gönder menüsündeyken, tasarım sayfanıza dönmek için Tasarım sekmesine tıklayın.

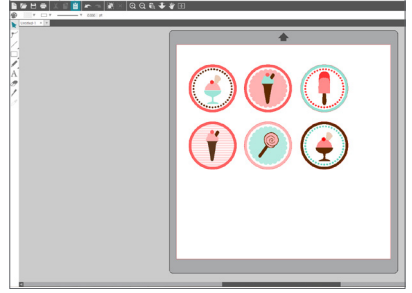

## Mağaza

İnternet'e bağlıyken, Mağaza sekmesi sizi tasarımları inceleyip satın alabileceğiniz Silhouette Tasarım Mağazası'na götürür.

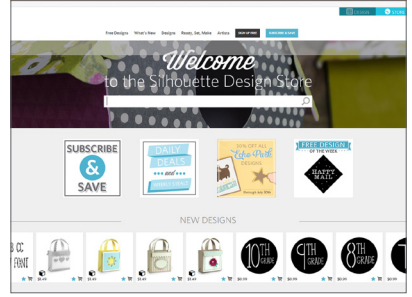

## Kütüphane

Sakladığınız tasarımlara Kütüphane sekmesinden ulaşabilirsiniz. Klasör ve alt klasörler ekleyerek tasarımlarınızı istediğiniz şekilde sıralayın ve düzenleyin. Tasarımlar bilgisayarınızda veya Silhouette Cloud'da saklanabilir.

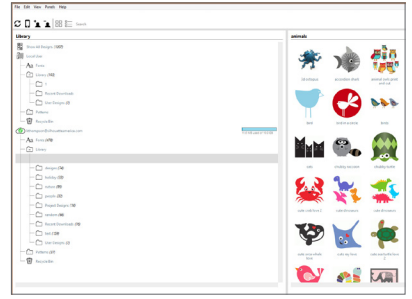

## Gönder

Gönder sekmesi, tasarımlarınız için kesim ayarlarınızı değiştirmenizi ve tasarımlarınızı Silhouette'e göndermenizi sağlar. Bu menü, diğer programlardaki Yazıcıya Gönder menüsüne benzer şekilde çalışır.

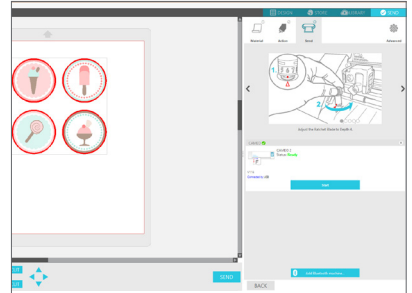

# Tasarım Sekmesi

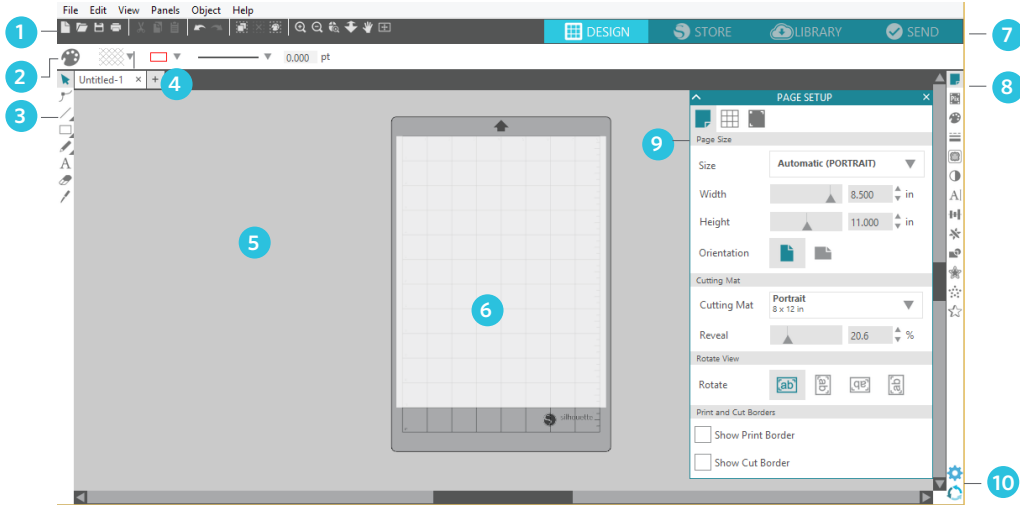

## Çalışma Alanına Genel Bakış

1. Belge Araçları
2. Hızlı Erişim Araç Çubuğu
3. Çizim Araçları
4. Belge Sekmeleri
5. Tutma Alanı (Gri)
6. Etkin Kesim Alanı
7. Navigasyon Sekmeleri
8. Silhouette Studio® Araçları
9. Paneller
10. Tercihler ve Temalar

## Kesim/Çizim Alanı

Çalışma alanınızda iki farklı bölüm vardır: Beyaz tasarım sayfası veya kesim alanı ve gri tutma alanı. Görüntüler ve tasarımlar, gri tutma alanına ve kesim alanına yerleştirilebilir ama sadece aktif kesim alanına sahip (beyaz sayfadaki kırmızı kutunun içindeki) tasarımlar ve görüntüler Silhouette cihazınıza gönderilir. Gri alanı ekstra çalışmalarınızı yerleştirmek için kullanabilirsiniz.

## Belge Sekmeleri

Belge sekmeniz, çalışma alanının üstünde bulunur. Zaten bir belge açıken yeni bir belge açtığınızda yeni bir sekme açılır. Beyaz renkle vurgulanan belge sekmesi, çalışma alanınızda hangi belgenin açık olduğunu gösterir. Diğer açık belgeler gri renkle gösterilir.

Belge sekmeniz birden fazla belge arasında kolayca geçiş yapmanızı ve bir bakışta o anda hangi projelerin açık olduğunu anlamanızı sağlar. Bir dosyayı kaydettiğinizde, belge sekmesi otomatik olarak dosyanın adını alır.

## Paneller

Silhouette Studio® tasarım simgeleri, kendi panellerini açar. Bir tasarıma simgesine tıkladığınızda paneller ekranın sağ tarafında açılır. Açtığınız ilk panel en üstte bulunur. İlk panelden sonra açtığınız tüm paneller, varsayılan konumda olduğu sürece o anda açık olan panelin yerini alır. Paneli varsayılan konumundan taşırsanız yeni bir panel açabilirsiniz ve yeni panel varsayılan konuma yerleşir. Bu yöntemi kullanarak istediğiniz kadar panel açabilir ve onları tasarım ekranınızda istediğiniz yere taşıyabilirsiniz.

## Panelleri Daraltmak

Panelleri, sol taraflarında bulunan oka tıklayarak daraltabilirsiniz. Ekranınızı istediğiniz şekilde ayarlamak için panelleri daraltın, taşıyın ve tekrar düzenleyin.

Panelleri kapattığınızda alttakiler yukarı çıkarak onların yerini alacaktır.

## Yapışkan Paneller

Paneller yapışkandır, yani tasarım alanının en üstüne ya da birbirlerine kenetlenirler. Panel gruplarını veya ayrı ayrı panelleri ekranınızda taşıyabilirsiniz. Projenize bağlı olarak çok çeşitli araçları kullanarak ayarlamalar yapmak için aynı anda çok sayıda panelin veya tek bir panelin açık olması gerekebilir.

## Birden Fazla Simgeli İçeren Paneller

PixScan™ veya Offset gibi bazı paneller tek simgeli panellerdir. Diğer paneller ise ilgili simgelerden oluşan bir grup içerirler. Bu simgelere panel içerisinde ayrı sekmelerden ulaşılabilir. Örneğin, Dönüştür paneli, Hizala, Ölçekle, Döndür, Taşı ve Designer Edition'a sahipseniz Kes simgelerini içerir.

## Panel Modu

Tercihler panelinden panel modunu özelleştirebilirsiniz. Varsayılanlardan altından panellerinizin nasıl açılmasını istediğinizi seçebilirsiniz.

- ▶ Tekli Panel Modu: Aynı anda sadece tek panel açık olabilir. Açık bir paneliniz varsa ve başka bir simgeye tıklarsanız yeni panel, önceden açılan panelin yerine açılır.
- ▶ Esnek Panel Modu: Varsayılan moddur. Tekli Panel Modu gibi, Esnek Modda da aynı anda birden fazla panel açmanıza izin verilmez. Ancak, bir paneli varsayılan konumundan taşırsanız başka bir panel simgesine tıkladığınızda açık kalır. Paneli varsayılan konumunda bırakırsanız ve başka bir simgeye tıklarsanız yeni panel kendi yerinde açılır.
- ▶ Çoklu Panel Modu: Kaç panel açık olursa olsun tüm yeni paneller açılır.

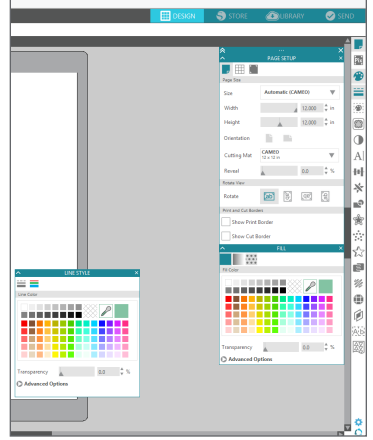
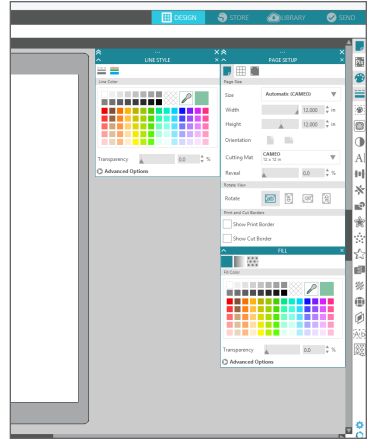

# Yazı Yazma

**A** Bilgisayarınızdaki herhangi bir yazı tipini kullanarak harfler veya kelimeler kesmek için, ekranın sol tarafındaki araç çubuğundan metin aracını seçin. Metin aracını seçtikten sonra sayfadaki herhangi bir yere tıklayın ve yazmaya başlayın.

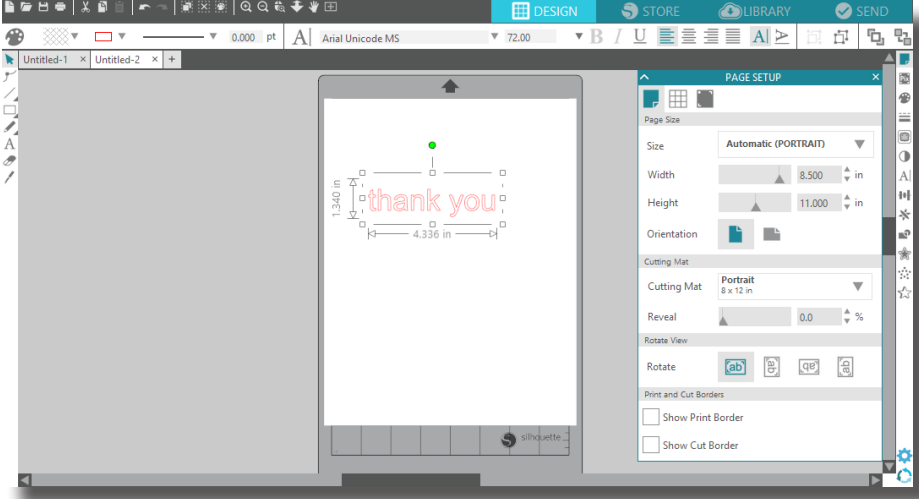

Metin aracıyla sayfaya tıkladıktan sonra, yanıp sönen bir imleç görünür. İsteddiğiniz harfleri, kelimeleri veya ifadeleri yazmaya başlayın.

Metin yazarken veya bir metni düzenlerken, ekranın sağ tarafında metin seçenekleri paneli açılır. Bu panelden, yazı tipini, metin boyutunu, genişliği, hizalamayı, karakter aralığını ve satır aralığını değiştirebilirsiniz. Yazı tipinde, boyutunda, genişliğinde vb. değişiklik yapmadan önce metninizi vurgulamak için fareyi kullanın.

Metninizi yazmayı bitirmek için, sayfanın dışındaki herhangi bir yere tıklayın. Bu, metin düzenleme modunu sonlandırıp metin seçimini kaldıracaktır. Metinde bir değişiklik yapmanız gerekirse, Seçim Aracını (soldaki araç çubuğunda bulunur) kullanarak metne çift tıklayın.

Metninizin sayfadaki yerini değiştirmek için, üzerine tıklayın ve yeni konumuna sürükleyin.

Metninizi yeniden boyutlandırmak için, metni seçin ve sonra köşe kontrol noktalarından birini sürükleyin.

Metninizi döndürmek için, metni seçin ve nesnenin üzerindeki yeşil daireyi sürükleyin.

# Basit Şekiller Çizme

Silhouette Studio®, daire, kare, dikdörtgen, çizgi, çokgen ve serbest çizim gibi basit şekiller çizmek için yerleşik fonksiyonlara sahiptir. Bu araçların her biri, Silhouette Studio® penceresinin sol tarafındaki araç çubuğunda bulunabilir.

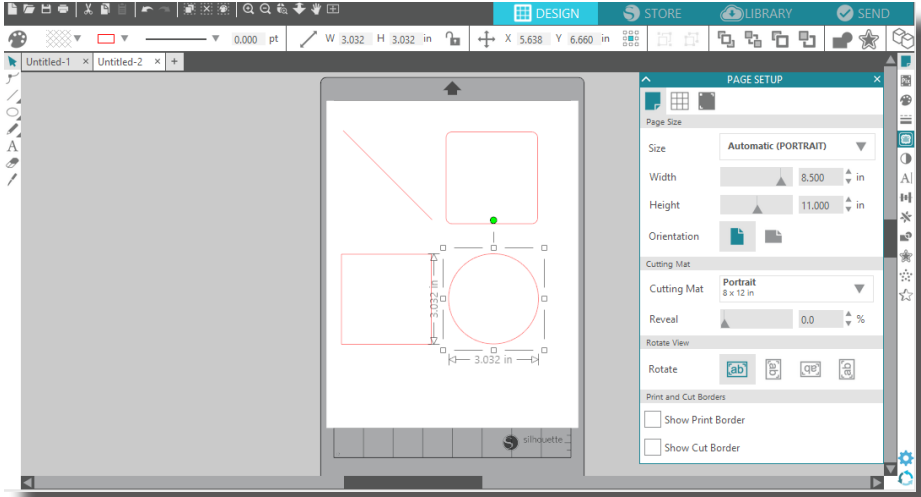

## Çizgi

Çizgi çizmek için, soldaki araç çubuğundan Çizgi Aracını seçin. Çizgi çizmek için fare ile tıklayarak sürükleyin veya bir kez çizgiyi başlatmak için, bir kez de bitirmek için tıklayın.

Tam dikey, yatay veya 45° açılı bir çizgi yapmak için çizgiyi oluştururken SHIFT tuşuna basılı tutun.

## Dikdörtgen/Kare

Dikdörtgen çizmek için, soldaki araç çubuğundan Dikdörtgen Aracını seçin. Dikdörtgen çizmek için fare ile tıklayarak sürükleyin veya bir kez bir köşesini ayarlamak için, bir kez de karşı köşesini ayarlamak için tıklayın.

Tam kare yapmak için dikdörtgeni oluştururken SHIFT tuşuna basılı tutun.

Dikdörtgeni bir köşe yerine merkezden çizmek için ALT tuşuna (Mac®'te OPTION tuşu) basılı tutun.

İlk tıklamanıza göre merkezlenen bir tam kare çizmek için SHIFT + ALT tuşlarına (Mac®'te SHIFT + OPTION tuşları) basılı tutun.



# Mağaza Sekmesi

Silhouette Tasarım Mağazası, Silhouette cihazınız ile kesmeniz için basit kesimlerden karışık desen ve tasarımlara binlerce tasarım içerir. Çoğu şekil sadece 99 c'dir. Genelde her hafta bir ücretsiz şekil yayınlanır.

Silhouette Tasarım Mağazası'na erişmek için yazılım sağ üst köşesindeki Mağaza sekmesine tıklayın

Haftanın ücretsiz tasarımı, görünen na sayfada gösterilecektir.

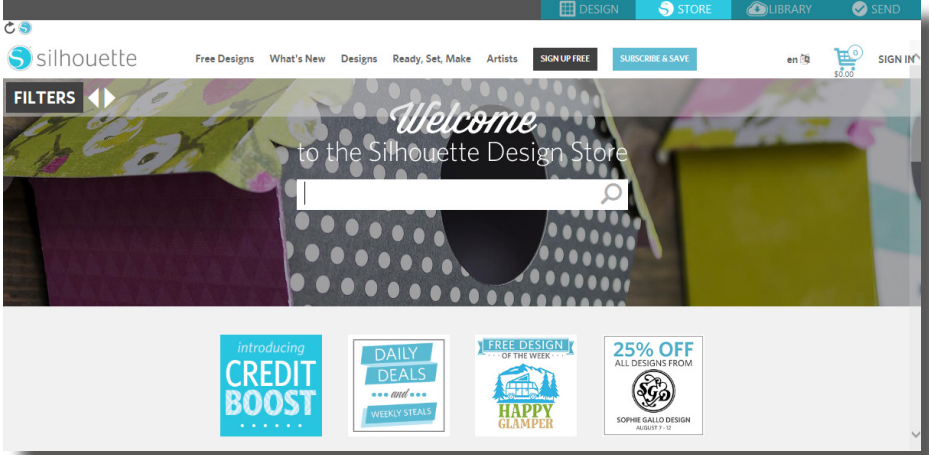

## Yeni tasarımlara göz atma

Silhouette Design Store, diğer web sayfaları gibi çalışır ve yeni sürümlere, popüler tasarımlara vb. göz atmak için çeşitli bağlantılara tıklayarak sayfada gezinebilirsiniz. Ana sayfada ilginizi çekebilecek popüler ve yeni tasarımlar bulunur.

Başlangıç olarak, ana sayfadaki bu haftanın ücretsiz tasarımı düğmesine tıklayarak veya Ücretsiz Tasarımlar sekmesinde arama yaparak ücretsiz bir tasarım indirmeyi deneyin.

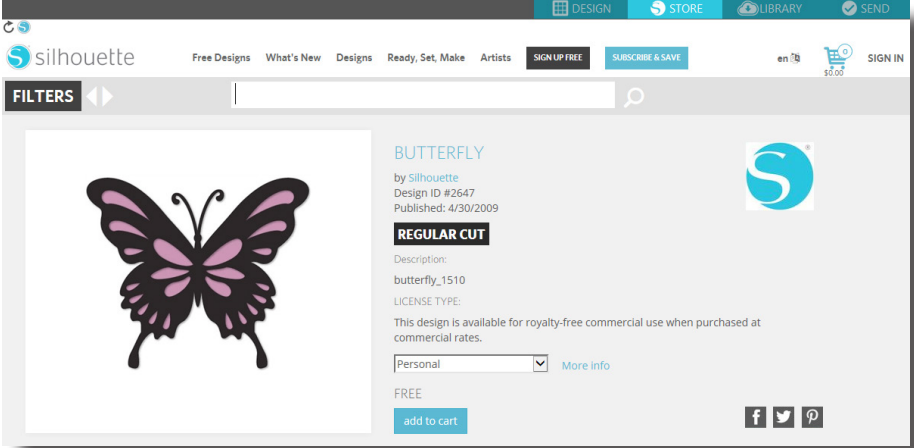

The screenshot shows the Silhouette Design Store interface. At the top, there are navigation links for DESIGN, STORE, LIBRARY, and SEND. Below this, the Silhouette logo is followed by categories like Free Designs, What's New, Designs, Ready, Set, Make, and Artists. There are also buttons for SIGN UP FREE and SUBSCRIBE & SAVE. The main content area features a large image of a butterfly design with pink and black wings. To the right of the image, the design is titled 'BUTTERFLY' and is attributed to 'by Silhouette'. It includes details such as Design ID #2647, Published: 4/30/2009, and a 'REGULAR CUT' label. The description is 'butterfly\_1510'. The license type is 'FREE', and a note states: 'This design is available for royalty-free commercial use when purchased at commercial rates.' There is a dropdown menu set to 'Personal' and a 'More info' link. At the bottom of the design card, there is a blue 'add to cart' button and social media icons for Facebook, Twitter, and Pinterest.

Tasarım hakkındaki ayrıntıları görüntülemek için arama sonuçları sayfasında tasarımın üzerine tıklayın. Ücretsiz tasarımı alışveriş sepetinize eklemek için Sepete Ekle düğmesine tıklayın.



Pencerenin sağ üst köşesindeki alışveriş sepeti simgesini bulun ve alışveriş sepetinizi görüntülemek için üzerine tıklayın. Alışveriş sepetinizin toplam tutarı 0.00\$ olmalıdır.

Devam etmek için Ödeme düğmesine tıklayın. Sistem, sizden indirme yapmadan önce oturum açmanızı isteyecektir. Yeni bir hesap oluşturmak yalnızca birkaç saniye sürer. Yeni bir hesap oluşturmak için oturum açma sayfasındaki Ücretsiz Kayıt Ol bağlantısına tıklayın.

# Hesap oluřturma

Birka farklı hesap t¼r¼ mevcuttur. İsterseniz, Silhouette Design Store'a daha fazla ařına olduktan sonra, bir abonelik satın alarak her ay d¼zinelerce tasarımı indirebilirsiniz.

The screenshot shows the 'CHOOSE YOUR SUBSCRIPTION' page on the Silhouette Design Store website. The page is divided into four columns: LENGTH, PLAN PRICE, MONTHLY CREDITS, and FEATURES. The LENGTH column has three options: 12 Month, 6 Month, and 3 Month. The PLAN PRICE column shows \$9.99 per month for the selected option. The MONTHLY CREDITS column shows \$25.00 per month. The FEATURES column lists: 60 day credit rollover, Digital Silhouette Handbook, and \$0.40 average cost per download\*. Below the columns is a horizontal bar with four subscription tiers: BASIC, DELUXE, PREMIUM, and DIAMOND. The BASIC tier is highlighted in blue. A 'continue' button is located at the bottom right. A note at the bottom states: '\* Most downloads are \$0.99 per file. Pricing may vary due to promotions, and other discounts. Click here to compare all of the subscription plans.'

Ücretsiz bir hesap oluřturmak ve tasarımları satın almak için "ÜCRETSİZ Kayıt Ol" seçeneğine tıklayın.

Hesabın oluřturulması için sizden ad, e-posta adresi ve parola istenecektir. Bilgilerinizi yazın ve Kayıt Ol düğmesine tıklayın.

The screenshot shows the 'SIGN UP FOR A FREE ACCOUNT' page on the Silhouette Design Store website. The page has a title 'SIGN UP FOR A FREE ACCOUNT' and a paragraph explaining the benefits of a free account. Below the text is a form with the following fields: name (Jane Doe), email (jane@doe.net), password (masked with dots), confirm password (masked with dots), and country (United States). There is a 'Good' status indicator next to the password field. A checkbox for 'Send me newsletters about new Silhouette products and information' is present. A 'Sign up' button is at the bottom.



Hesabınız oluşturulduktan sonra, yeniden alışveriş sepetinize erişmeniz ve bir kez daha ödeme işlemi yapmayı denemeniz gerekmektedir. Her tasarım indirdiğinizde şifrenizi doğrulamanız istenir.

İndirme yetkisi vermek için şifrenizi yazın.

DESIGN STORE LIBRARY SEND

All 3D designs are 25% off! [Click Here](#)

Free Designs What's New Designs Ready, Set, Make Artists WISHLIST MY SUBSCRIPTION

Aleesha Bass Credit: \$0.00

FILTERS

### Terms of Use

By downloading these images you are entitled to keep them for personal use as long as you wish. You are NOT entitled to redistribute these images electronically, or in print, or in any other medium without written consent or a commercial license from Silhouette America, Inc.

Payment will automatically be processed to:

Silhouette America  
618 N. 2000 W. Bldg 2  
Lindon, Utah, 84042

Type your password

Please type your password to authorize the download of these items:

Submit

Forgot password?

## Deneme aboneliği kartınızı kullanma

Silhouette cihazınızın yanında bir deneme aboneliği kartı geldiyse, bu kartı Silhouette Design Store'dan tasarım satın almak için kullanabilirsiniz. Makinenizi [silhouetteamerica.com/setup](http://silhouetteamerica.com/setup) adresinden kayıt etikten sonra, size Silhouette Design Store'da 1 aylık Temel abonelik sağlayan benzersiz bir kod e-posta adresinize gönderilir. Deneme aboneliğinizi etkinleştirmek için e-postadaki yönergeleri takip edin ve Silhouette Design Store'un tadını çıkarmaya başlayın.

DESIGN STORE LIBRARY SEND

Free Designs What's New Designs Ready, Set, Make Artists WISHLIST MY SUBSCRIPTION

Ben Lindsey Credit: \$0.00

FILTERS

my-account > redeem-download-code

### ENTER YOUR CODE BELOW

If you have a card with a download code or promotional code, simply enter the 16 digit number here. Once you receive confirmation that the code has been applied, you no longer need to keep the card.

Apply Card

Notes

- Starter kit download cards are only valid for the specific shapes displayed in the starter kit.
- Download cards are used for downloading individual designs and cannot be used toward the purchase of a subscription nor physical products.

Mevcut abonelik kredinizi arama çubuğunun altındaki ekranın sağ üst köşesinden görebilirsiniz.

## Tasarımlara Göz Atma

Bilgisayarınızda bulunan Silhouette tasarımlarını görüntülemek için Kütüphane düğmesine tıklayın. Silhouette Studio® başlangıçta size yardımcı olmak için 50 ücretsiz tasarım içerir. 50 ücretsiz tasarımınızı almak için Portrait cihazınızı bilgisayarınıza bağlayın ve açın.

Yazılımınızın içerisinde bulunan 50 ücretsiz tasarımın tamamını görüntülemek için Kütüphane penceresinin sol panelindeki Tüm Tasarımları Göster kısayoluna tıklayın.

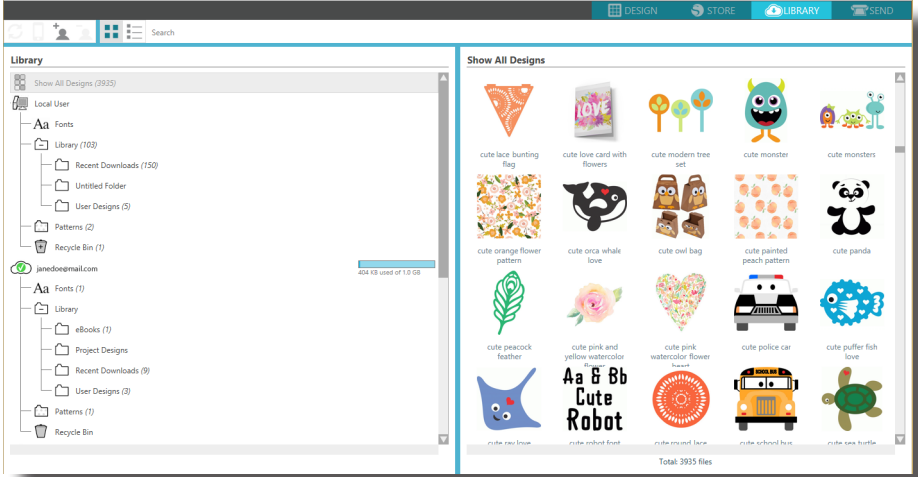

Kütüphane klasörünü genişletmek ve içeriğini görüntülemek için klasörün yanındaki simgeye tıklayın. Bu klasör, başlangıçta 50 ücretsiz tasarım içerir.



Sağ panelde, tasarımlarınızın görünümünü değiştirmek için Simge Olarak Görüntüle ve Liste Olarak Görüntüle düğmelerini kullanın. Liste Görünümünde, isme, tasarım türüne, sanatçı adına ve indirilme tarihine göre sıralama yapabilirsiniz.

## Tasarımları Organize Etme

Kullanım rahatlığı amacıyla tasarımlarınız için yeni klasörler oluşturarak Kütüphane içerisindeki tasarımlarınızı organize edebilirsiniz.

Kütüphane klasörünü vurgulu hâle getirdikten sonra, Kütüphane penceresinin üst kısmında bulunan araç çubuğundan Yeni Klasör düğmesine tıklayın, sonra yeni klasörünüz için bir isim yazın.

Sahip olduğunuz 50 tasarımı görmek için tekrar Kütüphane klasörünü seçin.

Herhangi bir tasarımı sağ panelden soldaki klasörler panelinde bulunan yeni oluşturduğunuz klasöre sürükleyin. Her klasörün yanında bulunan parantez içindeki sayılar, her klasörde kaç adet şekil olduğunu gösterir.

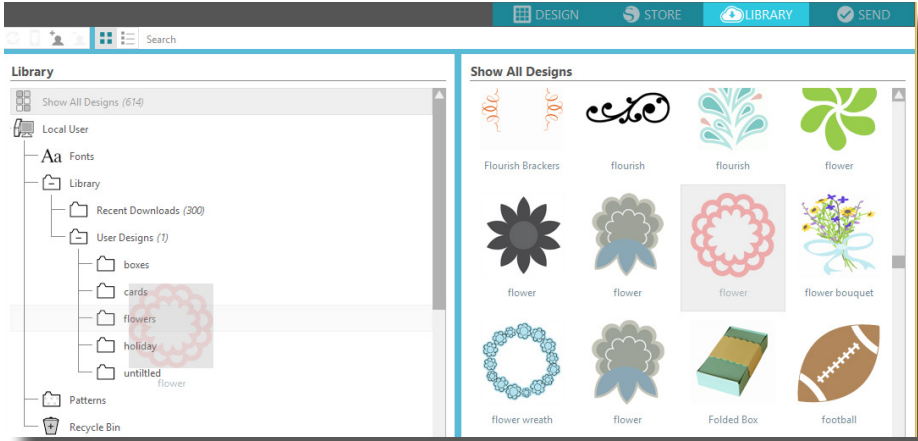

## Silhouette Cloud

Silhouette Cloud, tüm tasarımlarınızı birden fazla cihazda senkronize bir şekilde saklamak için Silhouette Studio® ile birlikte çalışır. Cloud hesabınızla beşe kadar cihazda senkronizasyon sağlayabilirsiniz. Birden fazla cihaz kullanmıyorsanız bile, Silhouette Cloud tasarımlarınızı yedekleyerek kurtarma gereksinimini ortadan kaldırdığı için fayda sağlar.

Silhouette Cloud'da, Silhouette Design Store indirmeleri için sınırsız saklama alanı vardır. Özel içerikler için 1 GB mevcuttur. Club Silhouette Üyeleri, özel içerikler için 5 GB saklama alanına sahiptir.

Dosyalarınızı senkronize etmek için, Kütüphane klasörünüzdeki bulut simgesini sürükleyin. Yazılım sizden Silhouette hesabınız ile Cloud'da oturum açmanızı isteyecektir. Oturum açtıktan sonra, Cloud'unuz tasarımlarınızı senkronize etmeye başlar.

Cloud Kütüphaneniz, Kütüphanenizdeki kendi klasöründe kalacaktır. Dosyaları Yerel Kullanıcı klasörünüzün altına veya Silhouette Hesabınıza kayıtlı e-posta adresinizin adını taşıyan Cloud Kütüphanenize kaydetme seçeneğine sahipsiniz. Yerel Kullanıcı klasörünüze kaydedilen dosyalara yalnızca kaydetme işlemi sırasında kullanılan cihazdan ulaşılabilir.

## Tasarım Arama

Kütüphane penceresinin tepesinde bir arama kutusu göreceksiniz. Görüntü kütüphanenizde arama yapmak için metin kutusuna tıklayın ve bir anahtar kelime yazın. Arama sonuçları, Kütüphane penceresinin sağ panelinde görünür.

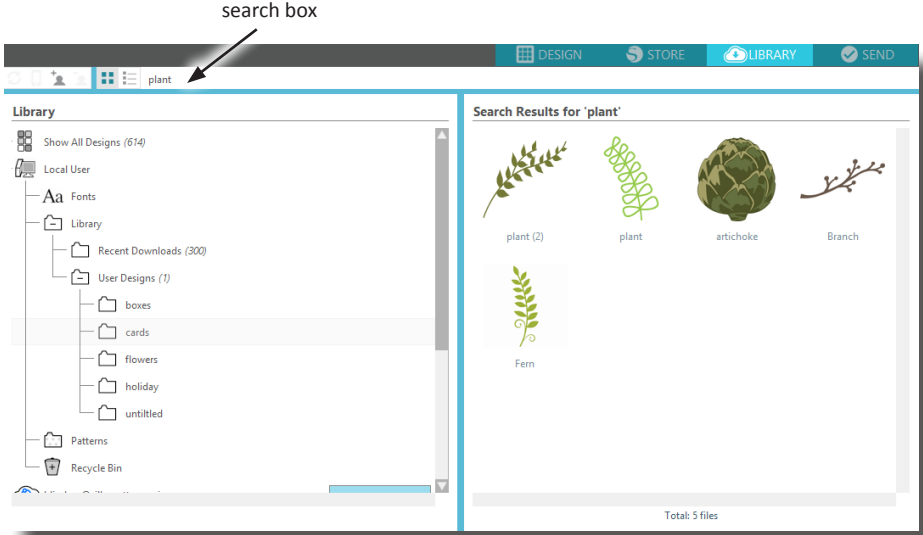

Arama yapmak için kullanılan bir şekle yönelik anahtar kelimeleri ve açıklamaları görüntülemek istiyorsanız, sağ tıklayın (Mac®'te Control tuşuna basarak tıklayın) ve Özellikleri Göster'i seçin. Kütüphane penceresinin alt kısmında, vurgulanan şekil ile ilgili ayrıntılar görünür. Silhouette Design Store'dan indirilen şekiller, birkaç anahtar kelime ve açıklama veya talimatlar içerir.

## Kütüphanedeki Tasarımları Kullanma

Kütüphane'deki klasörleri kullanarak, kesmek istediğiniz bir tasarıma gidin. Bu tasarımı yazılımdaki sayfanıza yerleştirmek için üzerine çift tıklayın.

Bu, otomatik olarak Kütüphane penceresini kapatır. Pencereyi, sol araç çubuğundaki Kütüphane düğmesine tıklayarak kolaylıkla yeniden açabilirsiniz.

Bir tasarımı yapılandırmadan Kütüphane penceresini kapatmak için, Kütüphane alanının sağ üst köşesindeki Kapat düğmesine tıklayın.

# Tasarımınızı Kesme

## Kesim Altlığını Hazırlama

Kesim altlığından yapışmaz koruyucuyu çıkarın.

Kağıdınızı veya diğer ortamınızı kesim altlığı üzerine Silhouette Studio®'da gösterilen diyagrama göre konumlandırın.

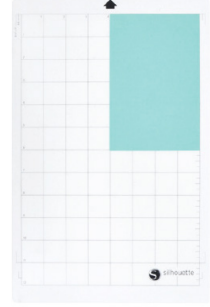
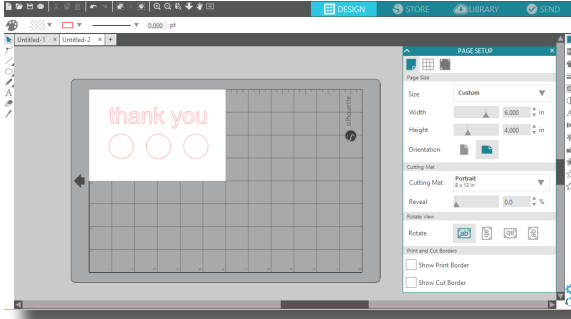
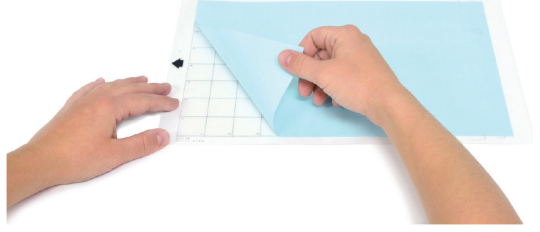

Ekranda, belgenizin altında kesim altlığının görüntüsünü görmüyorsanız, pencerenin sağ üst köşesinde bulunan seçenekler araç çubuğundaki Sayfa Düzeni düğmesine tıklayın.

Ekrandaki görüntüyü, altlık üzerinde kesilmesini istediğiniz yere konumlandırın. Tasarımınızın sayfadaki kırmızı sınırlar içerisinde olduğundan emin olun.

## Silhouette Cihazını Kesime Hazırlama

Güç düğmesine basarak Silhouette Portrait® cihazını açın ve makinenin başlamasını bekleyin. Kesim altlığını Silhouette cihazının içine yerleştirmek için, kapağı kaldırın, altlığın sol kenarını makinenin sol tarafındaki mavi hizalama işareti ile hizalayın, altlığı beyaz silindirlere bastırın ve Yükle düğmesine basın.

ayar yuvası

beyaz silindirler

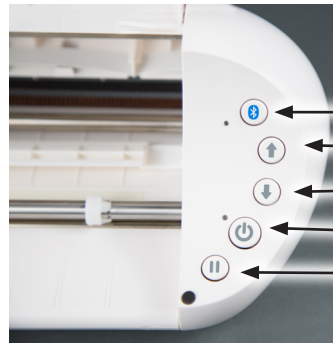
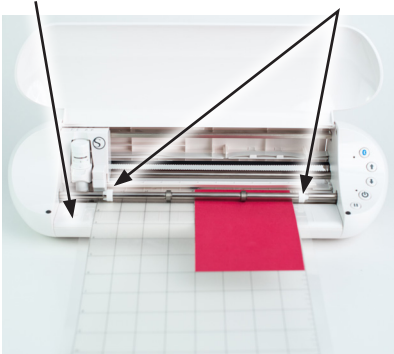

Bluetooth®

Yükleme

Boşaltma

Açık kapalı

Durma



# Bıçaklar

Farklı bıçak stilleri, farklı yöntemlerle ayarlanır. Farklı bıçak türlerini ayarlamaya yönelik talimatlar, bıçak ambalajında yer alır. Her durumda, daha ileri bıçak ayarları, daha fazla bıçak etkisi sağlar ve daha kalın malzemeler kesmek içindir. Farklı malzemeler için önerilen bıçak ayarları için Silhouette Studio®'ya bakın.

Bıçak ayarı	Malzeme
1	Vinil ve yumuşak ısı transfer malzemesi gibi ince malzemeler
2-3	Kağıt, kartvizit kağıdı ve floke edilmiş ısı transfer malzemesi gibi orta genişlikteki malzemeler
4-6	Tekstüre edilmiş kartvizit kağıdı ve kalıp kağıtları gibi daha kalın malzemeler
7-10	Kanvas gibi kalın malzemeler

Auto Bıçak, yazılım kesim ayarlarınıza göre otomatik olarak ayarlanabilir. Auto Bıçağı elle ayarlamak için, bıçağın ucunu, şekilde gösterildiği gibi bıçak ayar yuvasına yerleştirin. Kırmızı gösterge çizgisi istenen ayara gelene kadar Auto Bıçağı ayar yuvasının içinde nazikçe yukarı aşağı oynatın.

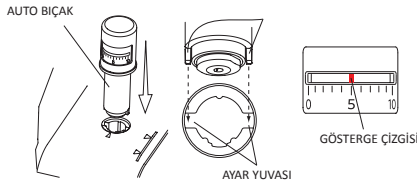

**NOT:** Silhouette bıçak keskin. Bakım ile konut işlemek ve bıçak kendisi dokunmayın.

İstenen şaryoya bir takım yerleştirmek için, takım tutucusunu nazikçe sıkıp çekerek kilidini açın. Takımı takım tutucuya yerleştirin ve takımı sabitlemek için dışarıda kalan kısmı geriye ittirin. Takımın tutucuya tamamen sıkışmış olduğundan emin olun.

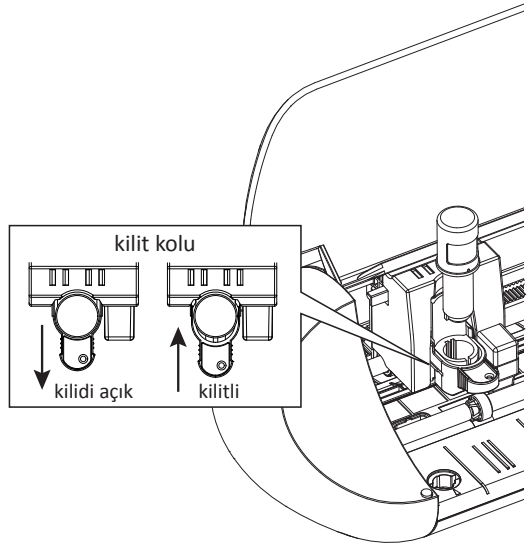

# Gönder Sekmesi

Gönder sekmesi, daha önceki Kesim Ayarlarına çok benzer ancak eylemlerle bölünmüştür. Gönder sekmesi, kesim işlemini kolaylaştırmak ve kesimi daha da basit hâle getirmek üzere tasarlanmıştır.

Gönder sekmesinde seçebileceğiniz dört eylem vardır: Basit, Çizgi, Dolgu ve Katman.

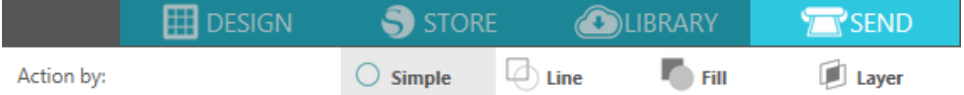

Her eylem, özel kesim ayarlarını yapmanızı sağlar. Kesim için tek yapmanız gereken Basit panelinde materyalinizi, eyleminizi ve bıçağınızı seçip ardından “Gönder”e tıklamaktır.

Gönder ekranında iki bölüm vardır: Sağ taraftaki panel ve sol tarafta tasarımınızı gösteren ekran. Sağ taraftaki panel, eylem seçeneklerinin yanı sıra eylem sekmelerini içerir. Gönder sekmesine girdiğinizde tasarımınızdaki kesim çizgileri kalınlaşır ve koyulaşır, böylece Silhouette cihazınızın tam olarak neyi keseceğini görebilirsiniz.

Tasarımınızda değişiklik yapmak istiyorsanız Tasarım sekmesine tıklayarak Tasarım ekranına dönmelisiniz. Gönder sekmesindeyken tasarımınızı taşıyabilirsiniz ancak tasarımda başka değişiklik yapamazsınız.

## Eylem Seçenekleri

Eylem panelindeki ilk seçenek Basit sekmesidir. Burada materyal türünü, Silhouette cihazınızın gerçekleştirmesini istediğiniz eylemi, ne tür bıçak kullandığınızı, hangi çizgilerin kesilmesini, kazınmasını, çentiklenmesini, kabartılmasını veya noktalanmasını istediğinizi seçebilirsiniz.

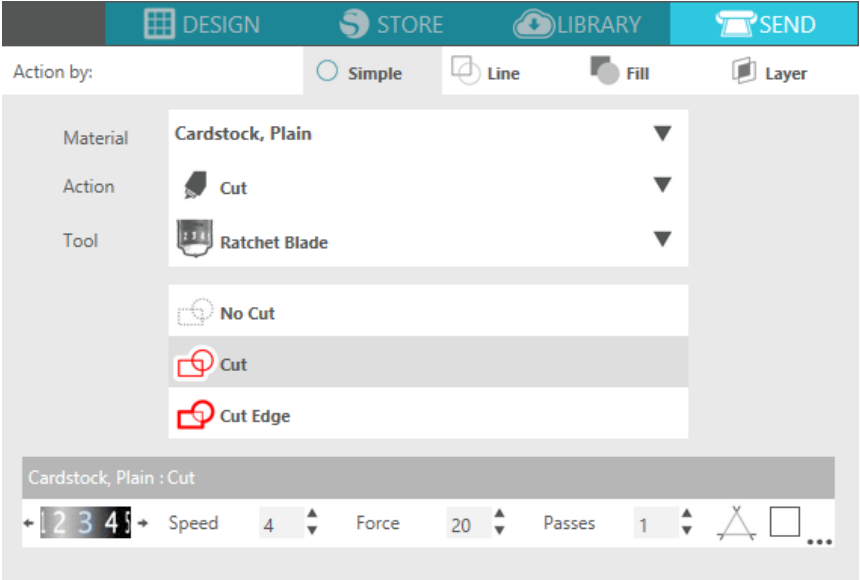

Bu örnekte biz “Kart Stoğu Kâğıdı, Düz” seçeneğini seçtik. Kullandığınız materyal yoksa ekranın en altında bulunan Yeni Materyal Türü Ekle düğmesine tıklayın. Materyale isim verip kesim ayarlarını tanımlayabilirsiniz.

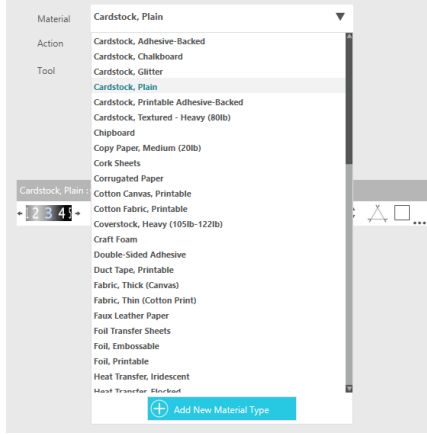

Daha gelişmiş ayarlar için Çizgi panelini, Dolgu panelini veya Katman panelini kullanabilirsiniz. Çizgi Paneli veya Dolgu Panelinde Silhouette cihazının görüntünün çizgi rengine veya dolgu rengine göre hangi işlemi gerçekleştireceğini belirleyebilirsiniz. Birden fazla katmana sahip bir tasarımınız varsa kesilecek katmanları seçmek için Katman panelini kullanabilirsiniz.

Gönder panelinin en altında, kepe benzer bir simge mevcuttur. Kesim yapmadan önce yapmanız gereken tüm işlemleri hatırlamak istiyorsanız kısa eğitici adımları görüntülemek için o simgenin üzerine tıklayın. Kesim yapmadan önce aşağıdaki adımları uyguladığınızdan emin olun:

- ▶ Materyal bölümünden bir materyal seçin.
- ▶ Eylem sekmelerini kullanarak istediğiniz kesim ayarlarını değiştirin.
- ▶ Bıçağınızı veya aracınızı makineye yerleştirin ve Eylem panelindeki önerilen ayarlara göre ayarlayın.
- ▶ Materyalinizi varsa kendi desteğine veya bir kesim matına yerleştirin.

Hazır olduğunuzda Gönder’e tıklayın. Bu, kesim işinizi Portrait’e gönderecektir.

# Bluetooth®

Silhouette Portrait®, Bluetooth® uyumludur ve kablosuz iletişime izin verir. Silhouette Portrait® Bluetooth® Edition önceden yüklenmiş bir Bluetooth® adaptörüne sahiptir. Tüm diğer Portrait sürümleri için Bluetooth® etkindir ancak bir Bluetooth® adaptörü yüklemeniz gerekir. Bluetooth®, makinenin alt tarafında, sıradan bir tornavidayla ulaşabileceğiniz bir bölmede bulunur.



Bluetooth® kapalı  
(veya Bluetooth® adaptörü yok)



Bluetooth® etkin  
ancak bağlı değil



Bluetooth® etkin ve  
bağlı

Bluetooth® etkin Portrait 2'nizi bağlamak için Portrait cihazınızın üzerinde bulunan Bluetooth® düğmesine basarak Bluetooth®'un etkin olduğundan emin olun. Bluetooth® düğmesinin yanındaki LED ışık mavi yanmalıdır.

Silhouette Studio®'da Gönder sekmesine gidin. Panelin altındaki Bluetooth® simgesine tıklayın ve "Bluetooth® makine ekle" öğesini seçin. Birkaç saniye sonra Gönder panelinde Portrait, Hazır duruma geçer ve kurulum tamamlanır. Bluetooth® düğmesinin yanındaki LED ışık mor yanmalıdır.

# Daha Fazla Bilgiyi Nerede Bulurum?

## Tam Sürüm Kullanıcı Kılavuzu

Yardım -> Kullanıcı Kılavuzu yolunu izleyerek Silhouette Studio® içerisindeki tam sürüm, resimli Kullanıcı Kılavuzunu görüntüleyin.

## Web Sitesi

Belirli özelliklerle ilgili yardım almak ve Silhouette Portrait® ile farklı ortam türlerinin nasıl kesileceğine ilişkin adım adım talimatlar için, [www.silhouetteamerica.com](http://www.silhouetteamerica.com) sitesinin eğitim bölümünü ziyaret edin.

## Blog

Yaratabileceğiniz yeni proje fikirleri için [blog.silhouetteamerica.com](http://blog.silhouetteamerica.com) adresinden resmi Silhouette blogunu ziyaret edin. Blog yazılarının birçoğu, Silhouette ürünlerinin ve yazılımının gelişmiş kullanımı için adım adım talimatlar içerir.

## E-Bülten

E-posta ile ürün güncellemelerini ve özel teklifleri almak için [www.silhouetteamerica.com](http://www.silhouetteamerica.com) adresinden Silhouette e-bültenine abone olun.

## Müşteri Hizmetleri

Başka sorularınız varsa müşteri hizmetleri ile iletişime geçmekten çekinmeyin:

Silhouette America, Inc.  
[support@silhouetteamerica.com](mailto:support@silhouetteamerica.com)  
<https://www.silhouetteamerica.com/contact>